

DJI MIC

Руководство пользователя

v1.0 2021.12

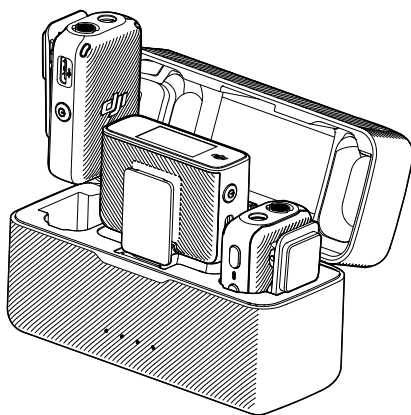

Поиск по ключевым словам

Для поиска нужного раздела воспользуйтесь ключевыми словами, например «аккумулятор» или «установка». Если вы читаете этот документ в программе Adobe Acrobat Reader, нажмите Ctrl+F при работе в системе Windows или Command+F при работе в системе Mac, чтобы начать поиск.

Поиск раздела

Полный список разделов представлен в содержании. Для перехода к разделу нажмите на него.

Печать данного документа

Документ поддерживает печать в высоком разрешении.

Содержание

Введение	2
Передатчик DJI Mic	2
Приемник DJI Mic	2
Футляр для зарядки	3
Эксплуатация	6
Сопряжение	6
Использование DJI Mic	6
Запись с помощью передатчика	10
Аудиофайл	10
Обновление программного обеспечения	10
Работа с футляром для зарядки	10
Технические характеристики	11
Информация о послепродажном обслуживании	12

Введение

DJI™ Mic — это двухканальная беспроводная микрофонная система, включающая два передатчика и один приемник, способная записывать два источника звука одновременно на расстоянии до 250 м*. Передатчик имеет встроенный всенаправленный микрофон, поддерживает использование внешнего микрофона и может быть закреплен на одежде или в любом месте вблизи источника звука. Благодаря встроенной памяти объемом 8 Гбайт DJI Mic способен записывать звук до 14 часов**.

Приемник оснащен сенсорным OLED-экраном, на котором пользователи могут в режиме реального времени видеть уровень громкости, мощность беспроводного сигнала, коэффициент усиления, режимы записи и многое другое. Используя порт расширения, приемник можно подключить к камере или мобильному телефону, чтобы обеспечить высокое качество звука. Приемник также можно подключить к компьютеру для использования в качестве микрофона, а с помощью порта монитора можно отслеживать звук в режиме реального времени. Входящий в комплект футляр для зарядки способен одновременно заряжать передатчики и приемник и автоматически соединять их.

* Испытано на открытой местности без помех.

** Испытано с частотой дискретизации 48 000 Гц и 24-битным монофоническим аудиоформатом WAV.

Передатчик DJI Mic

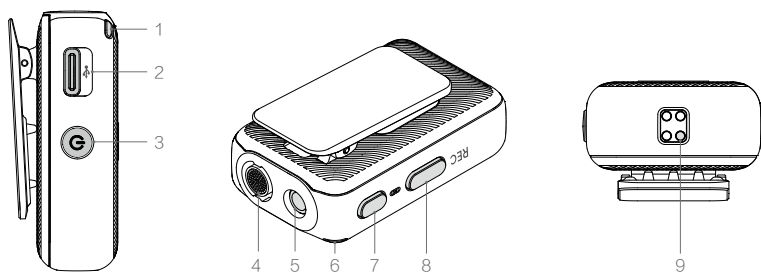

1. Индикатор статуса системы

Показывает состояние подключения с приемником и уровень заряда аккумулятора передатчика.

Характер мигания	Описание
Состояние подключения	
Горит непрерывно	Подключено к приемнику
Медленное мигание	Отключено от приемника
Частое мигание	Сопряжение
Попеременное мигание красным и зеленым	Обновление ПО
Описания уровня заряда аккумулятора	
Зеленый индикатор горит непрерывно	Уровень заряда $\geq 20\%$
Красный индикатор горит непрерывно	Уровень заряда $< 20\%$
Уровень заряда аккумулятора во время зарядки	
Зеленый индикатор медленно мигает	Уровень заряда: 0–25%
Дважды мигает зеленым	Уровень заряда: 26–50%
Мигает зеленым три раза	Уровень заряда: 51–75%
Мигает зеленым четыре раза	Уровень заряда: 76–100%
ВыклS	Полностью заряжен

2. Порт передачи данных (USB-C)

Для копирования аудио или обновления ПО после подключения к компьютеру. Может также использоваться для зарядки.

3. Кнопка питания

Нажмите и удерживайте, чтобы включить или выключить. Нажмите дважды, чтобы отключить звук.

4. Встроенный микрофон

Для записи аудио.

5. Вход с разъемом TRS 3,5 мм

Для подключения внешнего микрофона. НЕ подключайте микрофон к источнику питания 24 или 48 В.

6. Светодиодный индикатор состояния записи

Показывает состояние записи передатчика.

Характер мигания	Описание
Красный индикатор горит непрерывно	Запись
Красный индикатор пульсирует	Звук отключен
Выкл.	Запись не производится

7. Кнопка сопряжения

Нажмите и удерживайте, чтобы начать сопряжение с приемником. Когда приемник подсоединен к мобильному телефону, а приемник и передатчик сопряжены, нажмите один раз, чтобы сделать фото или начать/остановить запись на мобильном телефоне (поддерживаются только мобильные телефоны, на которых кнопка громкости может использоваться для съемки фото или начала/остановки видео).

8. Кнопка записи

Нажмите один раз, чтобы начать или остановить запись.

9. Зарядная площадка

После подключения передатчика к зарядной площадке футляра для зарядки начнется зарядка, и автоматически будет выполнено сопряжение передатчика с приемником, находящимся в футляре для зарядки.

Приемник DJI Mic

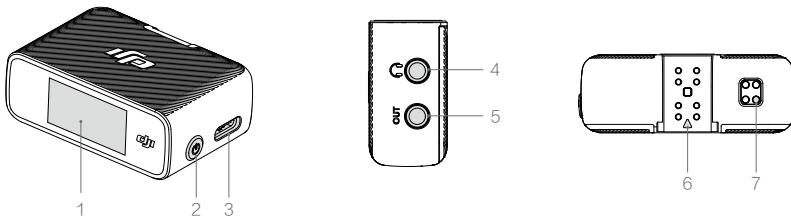

1. Сенсорный экран OLED

Отображает в реальном времени такую информацию, как громкость, уровень заряда аккумулятора приемника и передатчика, состояние зарядки, мощность беспроводного сигнала, коэффициент усиления и режимы записи. Проведите по экрану пальцем вниз или вверх для доступа к настройкам.

2. Кнопка питания

Нажмите и удерживайте, чтобы включить или выключить. Нажмите один раз, чтобы заблокировать или разблокировать экран.

3. Порт передачи данных (USB-C)

После подключения к компьютеру может использоваться для обновления ПО или в качестве микрофона для компьютера. Может также использоваться для зарядки.

4. Порт монитора

Подключите наушники с разъемом TRS 3,5 мм для мониторинга записи передатчика.

5. Выход с разъемом TRS 3,5 мм

Для вывода звука на камеру. НЕ подключайте к устройству с выходом 24 или 48 В.

6. Порт расширения

Для подключения к мобильному телефону с помощью адаптера мобильного телефона или к камере с помощью адаптера типа «горячий башмак».

7. Зарядная площадка

После подключения приемника к зарядной площадке футляра для зарядки начнется зарядка, и автоматически будет выполнено сопряжение приемника с передатчиком, находящимся в футляре для зарядки.

Футляр для зарядки

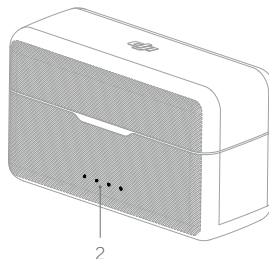
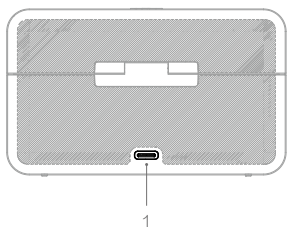

1. Порт зарядки USB-C

Для зарядки футляра для зарядки.

2. Светодиодный индикатор уровня заряда аккумулятора

Показывает уровень заряда аккумулятора футляра для зарядки.

Светодиодный индикатор
включен

Светодиодный индикатор
мигает

Светодиодный
индикатор выключен

Светодиодный индикатор 1	Светодиодный индикатор 2	Светодиодный индикатор 3	Светодиодный индикатор 4	Уровень заряда аккумулятора во время зарядки (светодиодные индикаторы мигают последовательно)
				76–99%
				51–75%
				26–50%
				≤ 25%
				Полностью заряжен (питание выключено)
Светодиодный индикатор 1	Светодиодный индикатор 2	Светодиодный индикатор 3	Светодиодный индикатор 4	Уровень заряда аккумулятора
				76–100%
				51–75%
				26–50%
				10–25%
				< 10%

Эксплуатация

Сопряжение

По умолчанию передатчики и приемник сопряжены между собой. Выполните следующие действия, чтобы выполнить сопряжение передатчика и приемника, если оно отсутствует.

1. Поместите передатчики и приемник в футляр для зарядки, и сопряжение будет автоматически выполнено.
2. Включите питание передатчика и приемника, нажмите и удерживайте кнопку сопряжения передатчика, проведите вниз по экрану приемника, выберите «Настройки», прокрутите и коснитесь пункта «Сопряжение устройства», чтобы начать сопряжение. Светодиодный индикатор состояния, непрерывно горящий зеленым, укажет на успешное сопряжение.

Использование DJI Mic

Передатчик

Передатчик можно прикрепить с помощью магнитной клипсы к одежде или устойчивой поверхности. Кроме того, для крепления передатчика к одежде можно использовать зажим.

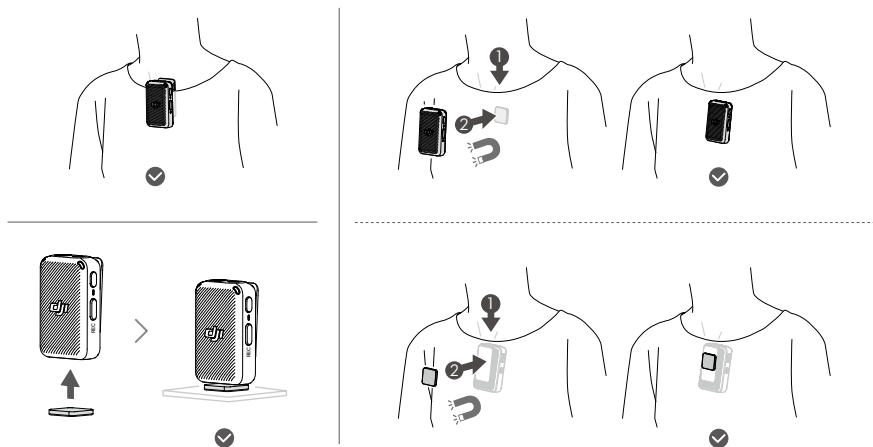

При работе с передатчиком на открытом воздухе или в ветреную погоду рекомендуется использовать ветрозащитный экран. Прикрепите ветрозащитный экран к передатчику: сначала совместите его с встроенным микрофоном, затем поверните экран, чтобы зафиксировать его на месте.

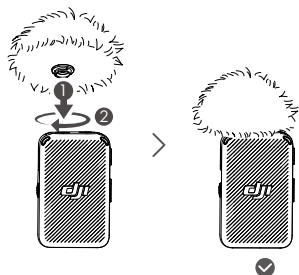

Приемник

1. Использование с камерой

Для записи звука и передачи его на камеру установите приемник на камеру с помощью адаптера типа «горячий башмак» и подключите к микрофонному порту камеры с помощью прилагаемого кабеля.

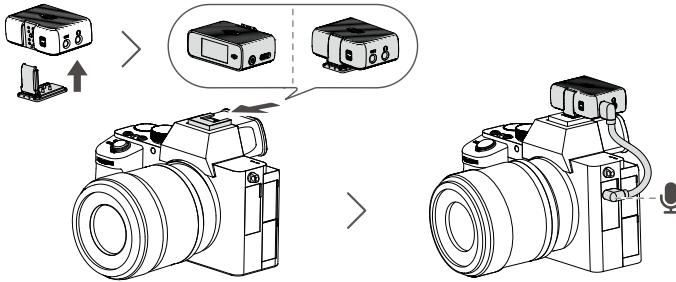

Уменьшите громкость камеры, чтобы избежать искажения звука.

2. Использование с мобильным телефоном

Для записи звука и передачи его на мобильный телефон прикрепите приемник к телефону с помощью адаптера для мобильного телефона. Аудио можно воспроизводить после отсоединения приемника от мобильного телефона.

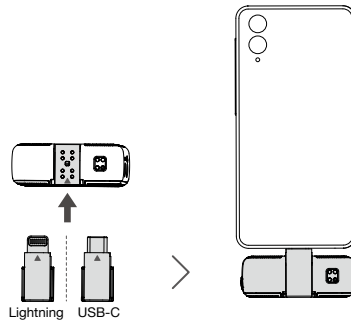

- Порт выхода приемника с разъемом TRS 3,5 мм не может выводить сигнал после подключения к адаптеру мобильного телефона.
- После подключения приемника к адаптеру мобильного телефона Lightning можно использовать только режим моно.
- После подключения приемника к мобильному телефону динамик мобильного телефона не воспроизводит звук. Вместо него можно использовать Bluetooth-наушники или динамик.

3. Использование с компьютером

Подключите приемник к компьютеру через порт USB-C в качестве микрофона для компьютера.

-  Используйте стандартный зарядный кабель для подключения DJI Mic к компьютеру и введите на компьютере соответствующие настройки входа.

Работа с сенсорным экраном OLED

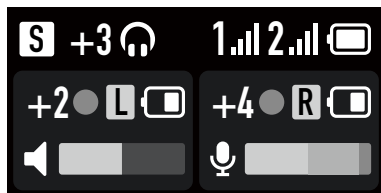



Главный экран

В верхней части экрана отображается состояние приемника.

[S] : режим записи. Выберите между режимами S (стерео), M (моно) и Ms (моно с включенной резервной дорожкой).

+3 : отображает коэффициент усиления приемника.

 : отображает наличие подключенных внешних наушников.

1  : отображает мощность беспроводного сигнала между передатчиком 1 и приемником. Если подключен только один передатчик, то будет отображаться информация только об одном передатчике.

2  : отображает мощность беспроводного сигнала между передатчиком 2 и приемником.

 : отображает уровень заряда аккумулятора приемника.

В средней части экрана отображается состояние передатчиков.

+2 / +4 : отображает коэффициент усиления передатчика.

 : указывает на то, что идет запись звука.

[L] / [R] : отображает звуковой канал.

 : отображает уровень заряда аккумулятора передатчика.

В нижней части экрана отображается уровень громкости в реальном времени.

«  » отображает уровень громкости внутреннего микрофона.

«  » указывает на то, что звук выключен.

«  » отображает уровень громкости внешнего микрофона.

Настройки

Проведите по экрану вниз

Проведите вниз от верхней части экрана для доступа к «Настройкам», проведите влево или вправо для выбора опции и проведите вверх для возврата к предыдущему экрану.

Настройки режима записи

Выберите между режимами S (стерео), M (моно) и Ms (моно с включенной резервной дорожкой).

M Моно: в режиме моно звук, записанный двумя передатчиками, будет смешан в один канал.

M Моно с включенной резервной дорожкой: режим, сходный с режимом Моно, но аудио будет записываться с уровнем на 6 дБ ниже на случай, если основная дорожка будет искажена из-за внезапного увеличения громкости источника.

S Стереo: в режиме стереo звук будет разделен на левый и правый каналы.

 Усиление сигнала RX: может быть уменьшено, если звук искажается.

 Монитор громкости: коснитесь для регулировки громкости приемника.

Общие настройки

 Сокращение низкочастотных шумов: если включена функция сокращения низкочастотных шумов, звуки с частотой 150 Гц или ниже будут обрезаны.

 Вибрационное уведомление: включите или выключите вибрационное уведомление. После включения функции вибрационного уведомления передатчик будет вибрировать следующим образом.

Операция	Вибрация
Включение устройства	Короткая вибрация
Выключение устройства	Более длительная вибрация
Начало записи	Короткая вибрация
Остановка записи	Вибрирует дважды

 Сопряжение устройства: коснитесь для сопряжения передатчика и приемника.

 Усиление передатчика: коснитесь для настройки усиления входного сигнала передатчика в соответствии с громкостью в реальное время. Если индикатор громкости станет красным, уменьшите усиление. Обратите внимание, что усиление передатчика влияет на громкость записываемого звука.

 Яркость: коснитесь для регулировки яркости экрана.

 Язык: экран поддерживает следующие языки: английский, упрощенный китайский, традиционный китайский, японский, корейский, тайский, немецкий, испанский, французский, португальский, итальянский, русский, турецкий, индонезийский и польский.

 Дата и время: установите дату и время для файла записи.

 Восстановить: коснитесь, чтобы восстановить настройки по умолчанию.

 Версия: проверьте серийный номер, версию ПО приемника и версию ПО подключенного передатчика.

 Сведения о соответствии: просмотрите сведения о соответствии.

Проведите по экрану вверх

Проведите вверх от нижней части экрана для просмотра и управления записью, включения или выключения звука, а также просмотра оставшегося времени записи. Проведите вверх от нижней части левой стороны экрана для настройки параметров передатчика 1 или проведите вверх от нижней части правой стороны экрана для настройки параметров передатчика 2.

Запись с помощью передатчика

После включения передатчика нажмите кнопку записи один раз, чтобы начать запись, и нажмите еще раз, чтобы остановить ее.

Формат записываемого звука передатчика — 24-битный монофонический WAV. При записи в течение длительного времени файл будет автоматически делиться на части каждые 30 минут. Максимальное время записи составляет около 14 часов, после чего вновь записанный звук перезапишет старый, если хранилище заполнено.

Аудиофайл

Записанный звук можно экспортировать или удалить после подключения к компьютеру и отформатировать через приемник.

Обновление программного обеспечения

При появлении новой версии ПО обновите его, подключив передатчик и приемник по отдельности к компьютеру.

Процедура обновления ПО:

1. Загрузите ПО на странице продукта по адресу www.dji.com/mic/downloads.
2. Подключите передатчик или приемник к компьютеру с помощью кабеля USB-C из комплекта поставки.
3. Поместите загруженный пакет обновления ПО (файл с расширением .bin) в корневые каталоги передатчиков и приемника.
4. Обновление ПО передатчиков и приемника начнется автоматически после отключения от компьютера.

Если обновить ПО не удалось, скачайте ПО снова, перезагрузите приемник или передатчик и повторите описанные выше действия. После завершения обновления ПО проверьте версию ПО на приемнике, чтобы убедиться, что ПО успешно обновлено.

Работа с футляром для зарядки

Футляр для зарядки рекомендуется заряжать с помощью зарядного устройства 5 В / 2 А. Футляр для зарядки имеет встроенный аккумулятор емкостью 1800 мАч. Поместите передатчик и приемник в футляр для зарядки, чтобы начать зарядку. Когда футляр для зарядки открыт, приемник отображает уровень заряда аккумулятора всех трех устройств и оставшееся время записи передатчика. Передатчик и приемник включатся после извлечения из футляра для зарядки. При совместном использовании передатчиков, приемника и футляра для зарядки общее время работы составляет около 15 часов.

Адаптер мобильного телефона и адаптер типа «горячий башмак» могут быть помещены в футляр для зарядки, как установленный на приемнике, так и нет.

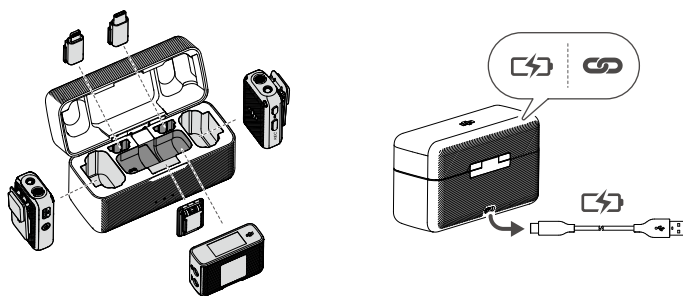

Технические характеристики

Название	Передатчик DJI Mic
Модель	AST01
Размеры	47,3×30,4×20,0 мм
Масса	30 г
Беспроводной режим	GFSK 1 Мбит/с и 2 Мбит/с
Мощность передатчика (ЭИИМ)	< 20 дБм
Диапазон рабочих частот	2400–2483,5 МГц
Тип аккумулятора	Литий-полимерный 1S
Емкость	320 мАч
Энергия	1,23 Вт·ч
Напряжение	3,85 В
Диапазон температур зарядки	от 5 до 45 °С
Диапазон рабочих температур	от –10 до 45 °С
Время зарядки	1 час 10 минут
Время работы	5 часов 30 минут
Направленность работы микрофона	Всенаправленный
Амплитудно-частотная характеристика	Сокращение низкочастотных шумов отключено: 50 Гц – 20 кГц Сокращение низкочастотных шумов включено: 150 Гц – 20 кГц
Макс. уровень звукового давления (SPL)	114 дБ SPL
Максимальный уровень входного сигнала (через разъем 3,5 мм)	–17 дБВ (КНИ < 0,1%)
Эквивалентный уровень шума	23 дБА
Выходная мощность интерфейса монитора	Максимальный выход 22 мВт при 1 кГц, 32 Ом

Название	Приемник DJI Mic
Модель	ASR01
Размеры	47,4×32,2×17,4 мм
Масса	24,9 г
Беспроводной режим	GFSK 1 Мбит/с и 2 Мбит/с
Мощность передатчика (ЭИИМ)	< 20 дБм
Диапазон рабочих частот	2400–2483,5 МГц
Тип аккумулятора	Литий-полимерный 1S
Емкость	320 мАч
Энергия	1,23 Вт·ч

Напряжение	3,85 В
Диапазон температур зарядки	от 5 до 45 °С
Диапазон рабочих температур	от -10 до 45 °С
Время зарядки	1 час 10 минут
Время работы	5 часов

Название	Футляр для зарядки
Модель	ASB01
Размеры	103,1×61,9×41,5 мм
Масса	162,2 г
Тип аккумулятора	Литий-полимерный 1S
Емкость	1800 мАч
Энергия	10 Вт·ч
Напряжение	3,87 В
Диапазон температур зарядки	от 5 до 45 °С
Диапазон рабочих температур	от 5 до 45 °С
Время зарядки	2 часа 40 минут
Время работы	Полная зарядка трех устройств одновременно 1,8-кратная

Информация о послепродажном обслуживании

Посетите страницу <https://www.dji.com/support>, чтобы получить дополнительную информацию о послепродажном обслуживании, сервисных центрах и технической поддержке.

В содержание данного документа могут быть внесены изменения.

Актуальную версию документа можно скачать с веб-сайта
<https://www.dji.com/mic>

При возникновении вопросов по данному документу отправьте сообщение компании DJI на адрес: DocSupport@dji.com.

Защищено авторским правом © 2021 DJI Все права защищены.