

dji OSMO POCKET 3

Руководство пользователя

v1.0 2023.10

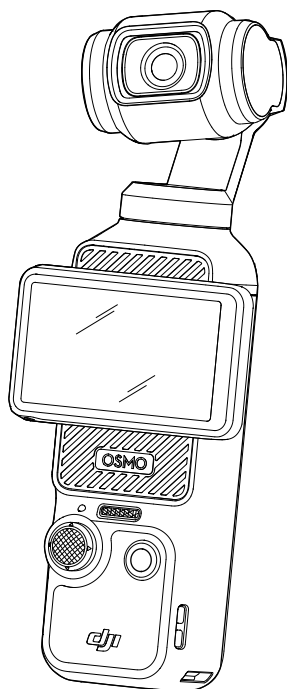



Этот документ охраняется авторским правом DJI. Все права защищены. Если иное не разрешено компанией DJI, вы не имеете права использовать или позволять другим использовать документ или любую часть документа путем воспроизведения, передачи или продажи документа. Пользователи должны обращаться к этому документу и его содержанию только как к инструкциям по эксплуатации БПЛА DJI. Документ не должен использоваться для других целей.

Поиск по ключевым словам

Для поиска нужного раздела воспользуйтесь ключевыми словами, например «аккумулятор» или «установка». Если вы читаете этот документ в программе Adobe Acrobat Reader, нажмите Ctrl+F при работе в системе Windows или Command+F при работе в системе Mac, чтобы начать поиск.

Поиск раздела

Полный список разделов представлен в содержании. Для перехода к разделу нажмите на него.

Печать данного документа

Документ поддерживает печать в высоком разрешении.

Об использовании данного руководства

Обозначения

 Важно

 Советы и рекомендации

Ознакомьтесь перед использованием

Перед использованием DJI™ Osmo Pocket 3 прочтите следующие документы.

1. Руководство по технике безопасности
2. Краткое руководство
3. Руководство пользователя

Перед первым использованием рекомендуется посмотреть все обучающие видеоролики на официальном сайте DJI или в приложении DJI Mimo, а также ознакомиться с правилами безопасности. Ознакомьтесь с кратким руководством пользователя и обращайтесь к этому руководству для получения более подробной информации.

Загрузите приложение DJI Mimo и посмотрите обучающие видео

Отсканируйте QR-код, чтобы скачать приложение DJI Mimo и посмотреть обучающие видео.



iOS 12.0 или
более поздняя
версия



Android 8.0 или
более поздняя
версия

Содержание

Об использовании данного руководства	3
Обозначения	3
Ознакомьтесь перед использованием	3
Загрузите приложение DJI Mimo и посмотрите обучающие видео	3
Введение	5
Общий вид	5
Аксессуары	6
Первое использование	9
Установка карты памяти microSD	9
Включение	10
Активация	11
Зарядка аккумулятора	11
Основные функции	12
Описание кнопок	12
Управление сенсорным экраном	13
Светодиодный индикатор состояния	22
Использование продукта	22
Настройка режима съемки	22
Выбор режима стабилизатора	24
Применение ActiveTrack	25
Использование интеллектуального режима стабилизатора	25
Передача файлов	27
Режим веб-камеры	27
Подключение микрофона	28
Приложение DJI Mimo	33
Загрузка приложения DJI Mimo	33
Подключение к приложению DJI Mimo	33
Главный экран приложения DJI Mimo	34
Вид с камеры	35
Техническое обслуживание	36
Обновление ПО	36
Хранение	36
Примечания об использовании	38
Дополнительные принадлежности (не входят в комплект)	38
Технические характеристики	40

Введение

DJI Osmo Pocket 3 — это портативная камера с электронным стабилизатором и механической стабилизацией по трем осям, которая обеспечивает высокое качество и плавность съемки в самых разных условиях. Датчик с 1-дюймовой матрицей CMOS обеспечивает высокое качество и низкий уровень помех при съемке в условиях высокой контрастности. Кроме того, 10-битный цветовой режим D-Log M обеспечивает более комфортное восприятие цвета и более широкий динамический диапазон, что удобно для последующей цветокоррекции.

Поворотный сенсорный экран Osmo Pocket 3 позволяет пользователям проверять изображение с камеры в режиме реального времени, начинать запись при повороте, регулировать настройки касанием, а также переключаться между горизонтальным и вертикальным режимами съемки. Osmo Pocket 3 имеет встроенный блок из трех микрофонов, который эффективно подавляет шум ветра и записывает объемный звук. Он также поддерживает подключение внешних микрофонов и контрольных наушников. Пользователям предлагается широкий ассортимент аксессуаров, таких как рукоятка Osmo Pocket 3 с резьбой 1/4 дюйма, рукоятка-аккумулятор Osmo Pocket 3, штатив Osmo Mini и широкоугольный объектив Osmo Pocket 3.

Общий вид

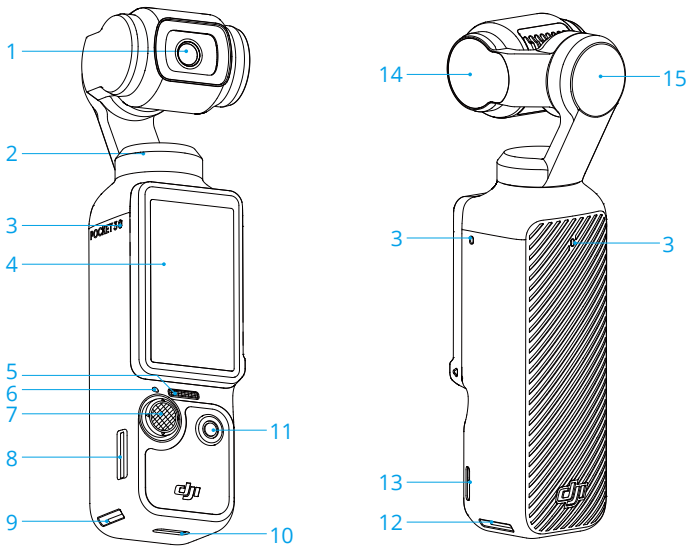

- | | | |
|-------------------------------------|--|--|
| 1. Камера | 7. Джойстик 5D | 12. Slot для быстросъемного крепления II |
| 2. Мотор оси поворота | 8. Slot для карты памяти microSD | 13. Отверстие для ремешка |
| 3. Микрофоны* | 9. Slot для быстросъемного крепления I | 14. Мотор оси наклона |
| 4. Поворотный сенсорный экран | 10. Порт USB-C | 15. Мотор оси крена |
| 5. Динамик | 11. Кнопка спуска затвора / записи | |
| 6. Светодиодный индикатор состояния | | |

* Для наилучшего качества аудио НЕ блокируйте микрофоны при записи видео.

Аксессуары

Рукоятка Osmo Pocket 3 с резьбой 1/4 дюйма

Рукоятка Osmo Pocket 3 с резьбой 1/4 дюйма (далее «рукоятка») обеспечивает комфортную поддержку камеры во время съемки.* При установке подключите рукоятку к порту USB-C в нижней части Osmo Pocket 3. Порт USB-C в задней части рукоятки можно использовать для зарядки или подключения внешних аудиоустройств, таких как проводные цифровые наушники, проводные микрофоны и беспроводной приемник для микрофона.

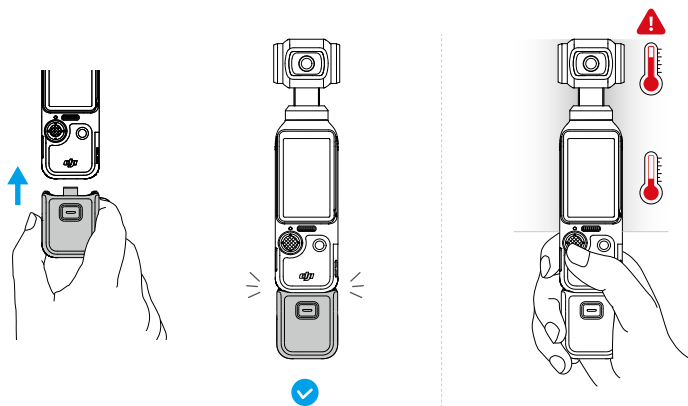

* Держите Osmo Pocket 3, как показано на рисунке. После длительной съемки видео высокого качества верхняя часть устройства может нагреться. НЕ беритесь за рукоятку слишком высоко во избежание ожога.

При отсоединении нажмите и удерживайте кнопку разблокировки на рукоятке и отсоедините рукоятку.

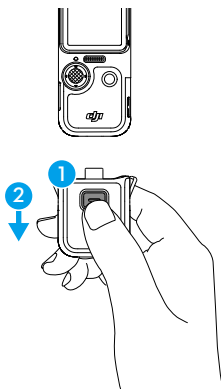

Рукоятка-аккумулятор Osmo Pocket 3

Рукоятка-аккумулятор Osmo Pocket 3 (далее «рукоятка-аккумулятор») оснащена встроенным аккумулятором на 950 мАч, что позволяет значительно увеличить время автономной работы при подключении Osmo Pocket 3. При установке подсоедините

рукоятку аккумулятора к порту USB-C в нижней части Osmo Pocket 3. Убедитесь, что рукоятка аккумулятора надежно закреплена, а зажимы с двух сторон зафиксированы. После установки уровень заряда рукоятки-аккумулятора можно проверить на поворотном сенсорном экране. Порт USB-C в задней части рукоятки-аккумулятора можно использовать для зарядки или подключения внешних аудиоустройств, таких как проводные цифровые наушники, проводные микрофоны или беспроводной приемник для микрофона.

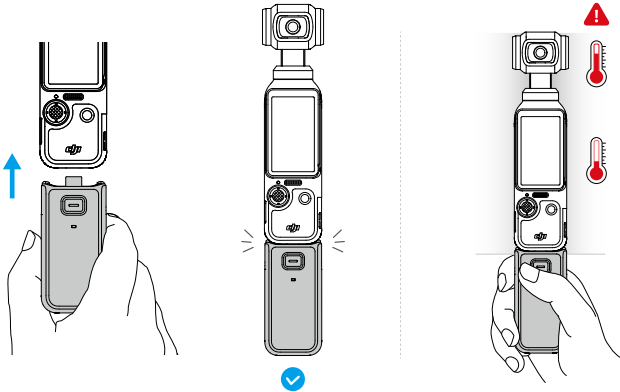

Держите Osmo Pocket 3, как показано на рисунке. После длительной съемки видео высокого качества верхняя часть устройства может нагреться. НЕ беритесь за рукоятку слишком высоко во избежание ожога.

Для отсоединения рукоятки нажмите и удерживайте кнопку разблокировки на рукоятке-аккумуляторе. После отсоединения рукоятки-аккумулятора нажмите кнопку разблокировки один раз, чтобы проверить уровень заряда аккумулятора с помощью светодиодного индикатора состояния.

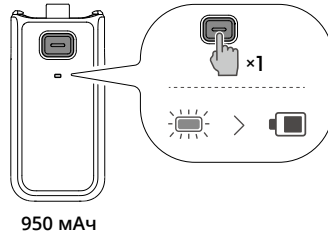

Светодиодный индикатор состояния	Уровень заряда аккумулятора
Красный индикатор горит непрерывно 3 секунды и выключается	0–19%
Желтый индикатор горит непрерывно 3 секунды и выключается	20–49%
Зеленый индикатор горит непрерывно 3 секунды и выключается	50–100%
Мигает зеленым	Зарядка
Выкл	Полностью заряжен

- ⚠ • При использовании с внешними аудиоустройствами убедитесь, что на рукоятку-аккумулятор подается питание.
 - Во избежание возгорания убедитесь, что рукоятка-аккумулятор надежно изолирована. НЕ роняйте и НЕ ударяйте рукоятку-аккумулятор.
 - Для зарядки рукоятки-аккумулятора рекомендуется использовать портативное зарядное устройство DJI 65W Portable Charger или зарядное устройство DJI 30W USB-C (не входит в комплект).
-

- ⚠ • Если посторонний предмет мешает работе порта USB-C, очистите порт USB-C с помощью вентилятора, мягкой щетки или других инструментов и удалите посторонний предмет. При очистке щетка всегда должна двигаться от внутренней части порта к наружной.
 - Футляр для рукоятки-аккумулятора не является водонепроницаемым. НЕ роняйте рукоятку в воду и не проливайте на нее какие-либо жидкости.
 - Чтобы продлить срок службы аккумулятора, разряжайте рукоятку-аккумулятор до уровня 50%, если не планируете использовать ее более 10 дней.
-

Широкоугольный объектив Osmo Pocket 3

Закрепите магнитный широкоугольный объектив Osmo Pocket 3 на камере, как показано на рисунке, чтобы обеспечить более широкий угол обзора 108° с эквивалентным фокусным расстоянием 15 мм.

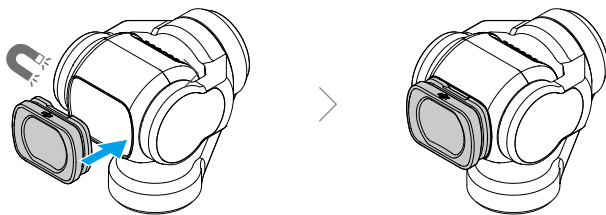

- ☀ • При использовании широкоугольного объектива камера будет развернута в том же направлении, что и сенсорный экран на момент выключения питания. В таком виде ручную камеру со стабилизатором можно хранить непосредственно в защитном футляре Osmo Pocket 3. Широкоугольный объектив также можно снять и хранить в специальном отсеке защитного футляра Osmo Pocket 3.
 - ⚠ • Широкоугольный объектив является объектом небольшого размера. Храните его вне зоны доступа детей, чтобы избежать проглатывания.
 - Содержите объектив камеры и обе стороны широкоугольного объектива в чистоте. Пыль или песок могут поцарапать широкоугольный объектив и привести к его отсоединению от камеры.
-

Мини-штатив Osmo

В нижней части рукоятки или рукоятки-аккумулятора находится резьбовое отверстие 1/4 дюйма, которое можно использовать для установки на штатив Osmo Mini. Мини-штатив позволяет расположить Osmo Pocket 3 на горизонтальной поверхности и снимать видео из неподвижного положения.

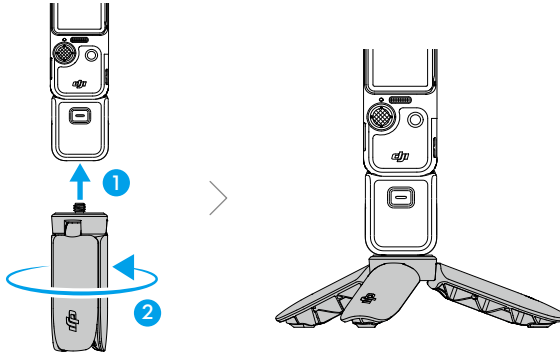

Первое использование

Установка карты памяти microSD

Материал, снятый на камеру Osmo Pocket 3, можно сохранить только на карте памяти microSD (не входит в комплект). Необходимо использовать карты microSD UHS-I, класс скорости 3, поскольку они характеризуются высокой скоростью считывания и записи, что позволяет сохранять видео с большим разрешением. В разделе «Технические характеристики» представлена дополнительная информация о рекомендуемых картах памяти microSD.

Вставьте карту памяти microSD в предназначенный для нее слот, как показано на рисунке. Для извлечения карты памяти microSD аккуратно нажмите на нее, чтобы частично извлечь.



Фото и видео можно передать на мобильное устройство или компьютер. Подробная информация приведена в разделе «Передача файлов».

Включение

Чтобы включить Osmo Pocket 3, поверните сенсорный экран по часовой стрелке или нажмите кнопку спуска затвора/записи. Если в меню управления включена функция поворота и захвата экрана, то Osmo Pocket 3 начнет видеозапись, сразу после того как вы повернете сенсорный экран и включите камеру. Режим съемки зависит от выбора пользователя в настройках функции поворота и захвата экрана. После съемки камера выключится автоматически, если не использовать ее в течение двух секунд. Также для выключения камеры пользователь может нажать и удерживать кнопку спуска затвора/записи в течение одной секунды, либо повернуть сенсорный экран против часовой стрелки.

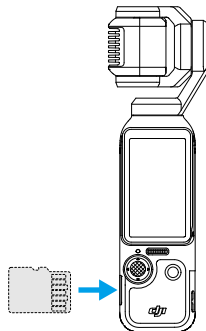
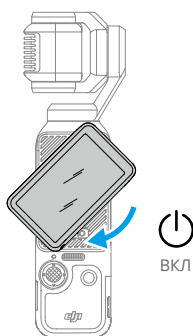

- Функцию поворота экрана для выключения можно настроить следующим образом:
 1. Проведите по экрану сверху вниз, чтобы перейти в меню управления.
 2. Нажмите значок настроек.
 3. Прокрутите вниз и нажмите «Поверните экран для выключения». Затем выберите один из вариантов: «Сейчас», «Через 2 с» или «Никогда».
 - a. При выборе пункта «Сейчас» камера отключится сразу после поворота сенсорного экрана против часовой стрелки.
 - b. Если выбран вариант «Через 2 с», то после поворота сенсорного экрана появится всплывающее окно с предложением продолжить съемку. Если выбор не будет сделан в течение 2 секунд, камера выключится.
 - c. Если выбран вариант «Никогда», то после поворота экрана камера продолжит съемку.

Активация

Перед первым использованием камеру необходимо активировать с помощью DJI Mimo. Инструкции по активации приведены ниже.

1. Поверните сенсорный экран по часовой стрелке или нажмите кнопку спуска затвора/записи, чтобы включить камеру.
2. Включите Wi-Fi и Bluetooth на мобильном устройстве.
3. Запустите DJI Mimo на мобильном устройстве, коснитесь  для подключения к камере, затем следуйте инструкциям по активации камеры.

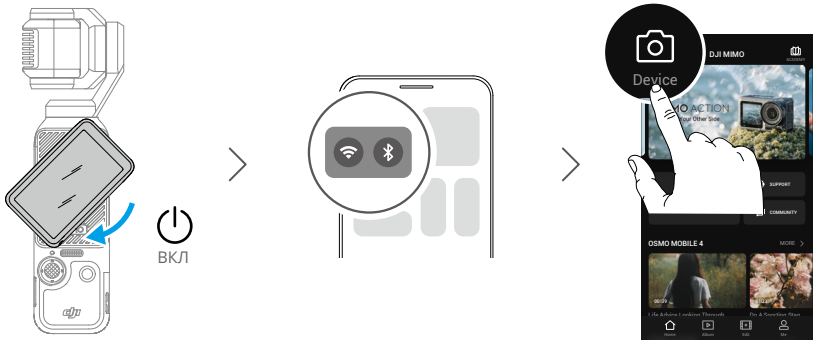

Дополнительную информацию об использовании приложения см. в разделе «Приложение DJI Mimo».



- Если после активации DJI Mimo предложит установить обновления, коснитесь уведомления и обновите встроенное ПО до последней версии для улучшения качества съемки. Перед началом загрузки обновлений убедитесь, что уровень заряда аккумулятора выше 15%.

Зарядка аккумулятора

С помощью кабеля Type-C – Type-C PD (входит в комплект) подключите зарядное устройство USB-C (не входит в комплект) к порту USB-C в нижней части Osmo Pocket 3. Рекомендуется использовать портативное зарядное устройство DJI 65W Portable Charger, зарядное устройство DJI 30W USB-C Charger или другие зарядные устройства, поддерживающие протокол передачи питания USB-C. При зарядке в выключенном состоянии уровень заряда можно проверить на сенсорном экране. Зарядка аккумулятора до уровня 80% занимает около 16 минут, а до полной зарядки – 32 минуты.*

* Испытание проводилось в лабораторных условиях с зарядным устройством DJI 65W PD (приобретается отдельно).

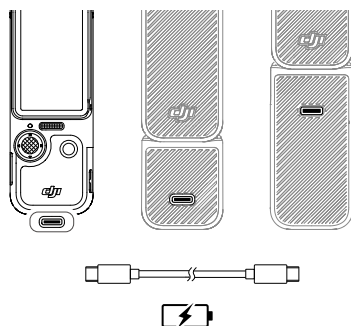

При установке рукоятки или рукоятки-аккумулятора используйте порт USB-C на задней стороне рукоятки для зарядки.

- ☀️ • При использовании рукоятки-аккумулятора сначала полностью заряжается аккумулятор ручной камеры со стабилизатором, и только потом сама рукоятка-аккумулятор.

Основные функции

Описание кнопок

Кнопка спуска затвора / записи

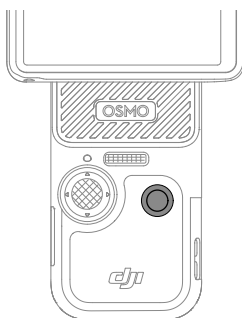

Действие	Описания
Одно нажатие при просмотре в режиме реального времени	Сфотографировать или начать/остановить съемку.
Одно нажатие при выключенном питании	Включение устройства
Нажатие и удерживание в течение 1 секунды	Выключение устройства

Джойстик 5D

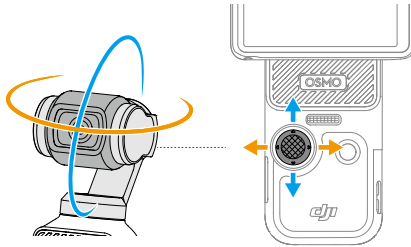

Действие	Описания
Одно нажатие	Назад
Два нажатия	Повторная центровка стабилизатора.
Три нажатия	Переключение ориентации направления съемки камеры: вперед и назад.
Движение влево или вправо	Управление движением камеры по оси поворота.
Перемещение вверх или вниз	Управление наклоном или зумом.
Нажатие и удерживание	Блокировка стабилизатора.

Управление сенсорным экраном

После включения ручной камеры со стабилизатором сенсорный экран запускается в режиме просмотра изображения в реальном времени с дополнительной индикацией режима съемки, уровня заряда аккумулятора, данных карты microSD и т. д. Коснитесь сенсорного экрана или проведите по нему, чтобы начать работу с ручной камерой со стабилизатором.

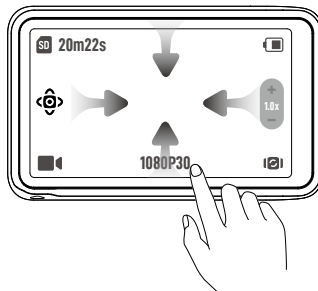

Одно касание: коснитесь значка, чтобы выбрать функцию, например интеллектуальный режим стабилизатора или поворот камеры. Нажмите на изображение в режиме реального времени для фокусировки и точечного замера.

Два касания: выбрать объект наблюдения для функции ActiveTrack в режиме реального времени.

Смахивание вниз: войти в меню управления.

Смахивание вверх: настроить параметры съемки, таких как соотношение сторон, таймер обратного отсчета и разрешение.

Смахивание вправо: перейти в режим воспроизведения и просмотреть последний отснятый материал.

Смахивание влево: настроить параметры изображения и звука.

Вид с камеры

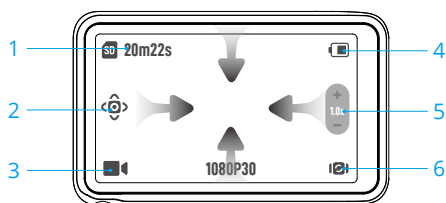

1. Информация о емкости накопителя

20m22s : отображает оставшееся количество фотографий, которые можно сделать, или продолжительность видео, которое можно записать в текущем режиме съемки. Этот значок отображается, только когда установлена карта памяти microSD.

2. Интеллектуальный режим стабилизатора

: коснитесь, чтобы выбрать интеллектуальный режим стабилизатора в соответствии с описанием на экране. Эта функция доступна только в режиме видеосъемки. Дополнительная информация представлена в разделе «Использование интеллектуального режима стабилизатора».



3. Режимы съемки

: коснитесь значка и проведите по экрану, чтобы выбрать режим съемки: «Панорама», «Фото», «Видео», «Слабое освещ.», «Замедленная съемка» и «Таймлапс». Подробная информация приведена в разделе «Настройка режима съемки».

4. Уровень заряда аккумулятора

: отображается текущий уровень заряда аккумулятора. Нажмите на значок, чтобы увидеть более подробную информацию. При использовании рукоятки-аккумулятора Osmo Pocket 3 коснитесь значка, чтобы просмотреть уровень заряда ручной камеры со стабилизатором и рукоятки-аккумулятора.

5. Зум

 : коснитесь, чтобы переключить функцию ползунка между управлением зумом и наклоном камеры. В режиме ползунка  перетаскивайте ползунок, чтобы настроить зум камеры. Для регулировки наклона камеры перемещайте джойстик 5D вверх и вниз. В режиме ползунка  перетаскивайте ползунок, чтобы настроить угол наклона камеры. Для регулировки зума камеры перемещайте джойстик 5D вверх и вниз.

6. Поворот стабилизатора

 : нажмите для изменения ориентации направления съемки камеры: вперед и назад.

Движение вниз – Меню управления

Проведите по экрану сверху вниз, чтобы перейти в меню управления.

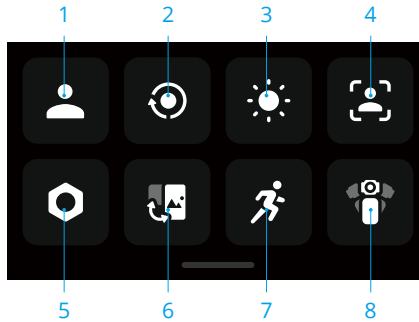

1. Пользовательский режим

Коснитесь для создания и управления пользовательскими режимами. Сохраните параметры съемки в качестве пользовательского режима, чтобы быстро использовать их для съемки в подобных сценариях. Пользователи могут сохранять до пяти пользовательских режимов.

2. Поворот и захват экрана

Если эта функция включена, съемка начнется сразу после поворота сенсорного экрана по часовой стрелке, чтобы включить камеру.

Это самый быстрый способ начать съемку и не упустить удачный кадр. Установите режим съемки при включении функции поворота и захвата экрана. Для режима съемки можно выбрать один из вариантов: «Последние настройки», «Видео», «Гиперлапс», «Слабое освещ.» и «Индивид.». После съемки камера выключится автоматически, если не использовать ее в течение двух секунд.



- Если оператор использовал поворот сенсорного экрана, чтобы начать съемку, то при последующем повороте экрана против часовой стрелки будут выполняться следующие действия:

- а. Если выбрана функция «Автоматическая ротация» или «Альбом», запись будет остановлена и камера выключится через две секунды.
- б. Если установлен режим «Портрет», съемка будет продолжена.

3. Яркость

Для настройки яркости коснитесь и переместите регулятор.

4. FT (селфи)

Если функция включена, камера автоматически распознает и следует за вашим лицом, чтобы обеспечить наилучший угол для съемки селфи.

5. Настройки

Название	Описания
Беспроводной микрофон	Коснитесь и выберите TX1 или TX2, чтобы установить соединение с беспроводным микрофоном с помощью Bluetooth. После успешного установления связи можно установить соответствующие параметры. Обратите внимание, что подключение через Bluetooth поддерживается только передатчиком DJI Mic 2. Подробная информация приведена в разделе «Подключение микрофона».
Направление при запуске стабилизатора	Установите направление, в котором должна быть повернута камера при включении. Вперед: камера будет направлена от пользователя. Назад: камера будет направлена к пользователю. Последняя настройка: если в качестве режима стабилизатора выбрано следование за объектом или блокировка наклона, камера будет направлена вперед или назад. Если выбран режим стабилизатора FPV, то камера вернется в положение, в котором она находилась в момент последнего выключения питания.
Поверните экран, чтобы выключить питание	Если эта функция включена, камеру можно выключить, повернув сенсорный экран, когда запись не выполняется.
Поворот селфи	Включите, чтобы получить более качественное селфи за счет автоматического зеркального отображения.
Подключение OTG	Коснитесь «Подключение OTG» и подключите ручную камеру со стабилизатором к устройству Android с помощью кабеля Type-C – Type-C PD (входит в комплект). При подключении просматривайте и передавайте фото и видео через альбом или диспетчер файлов устройства. Примечание. Подключение OTG доступно, только когда устройство Android поддерживает подключение OTG.
Беспроводное соединение	Коснитесь, чтобы проверить информацию о беспроводной связи, выбрать частоту Wi-Fi и сбросить подключение Wi-Fi. Используйте беспроводное подключение устройства к DJI Mimo, чтобы обновить программное обеспечение.

Режим носимого устройства	<p>После включения камера повернется и зафиксируется в режиме селфи, а режим стабилизатора изменится на режим блокировки наклона.</p> <p>Нажмите на экран 2 раза, чтобы центрировать стабилизатор. Смахните вверх, чтобы выйти из режима носимого устройства. В режиме носимого устройства рекомендуется использовать камеру вместе с адаптером расширения Osmo Pocket 3 (не входит в комплект), чтобы лучше контролировать процесс съемки.</p>
Калибровка стабилизатора	<p>Нажмите и подтвердите калибровку стабилизатора. Калибровка может уменьшить смещение стабилизатора, вызванное ошибкой пользователя или магнитными помехами. НЕ держите камеру со стабилизатором во время калибровки. Убедитесь, что она установлен на устойчивой и плоской поверхности.</p>
Скорость джойстика	<p>Установите скорость зума и скорость вращения стабилизатора для управления джойстиком 5D. Чем больше значение, тем выше чувствительность джойстика.</p>
Сжатие видео	<p>Коснитесь, чтобы настроить формат видеокодирования. Эффективность (HEVC) – значение по умолчанию. Можно выбрать значение «Совместимость (H.264)». Если выбрано значение «Эффективность», видео будет кодироваться в HEVC с меньшим размером файла. Если выбрано значение «Совместимость», видео будет кодироваться в H.264 с более высокой совместимостью.</p>
Звук	<p>Коснитесь, чтобы изменить громкость.</p>
Сетка	<p>Коснитесь для отображения линий сетки в режиме предпросмотра при съемке фото или видео, чтобы выровнять камеру по вертикали или по горизонтали.</p>
Защита от мерцания	<p>Коснитесь, чтобы выбрать частоту защиты от мерцания для уменьшения мерцания, вызванного флуоресцентным освещением или телевизионным экраном при съемке в помещении.</p> <p>Выберите частоту подавления мерцания в соответствии с частотой электросети в регионе. По умолчанию частота подавления мерцания установлена на «Авто».</p>
Временной код	<p>Коснитесь, чтобы задать временной код для камеры. Сбросьте временной код или выполните синхронизацию с системным временем. Кроме того, временной код камеры можно синхронизировать через разъем USB-C с помощью синхронизатора временных кодов.</p>

Управление названиями	Коснитесь для изменения правил присвоения названий сохраняемым папкам и файлам.
Выключение экрана при записи	Коснитесь, чтобы задать время. После начала записи экран выключится по истечении заданного времени. Это не повлияет на запись.
Автоматическое выключение	Коснитесь, чтобы задать время. Камера выключится автоматически, если в течение заданного времени с ней не будет проведено каких-либо действий.
Светодиоды	Нажмите, чтобы включить или выключить светодиодный индикатор состояния.
Продолжить последнюю прямую трансляцию	Коснитесь, чтобы продолжить потоковую передачу с настройками последней прямой трансляции. Обратите внимание, что прямая трансляция доступна только в приложении DJI Mimo.
Язык	Коснитесь, чтобы задать язык.
Формат	Коснитесь и проведите по экрану для форматирования карты памяти microSD. Процесс форматирования удаляет все данные с карты памяти microSD без возможности восстановления. Перед форматированием убедитесь, что вы сохранили все необходимые данные.
Заводские настройки	Коснитесь, чтобы восстановить заводские настройки камеры. Все текущие настройки камеры будут удалены, заводские настройки будут восстановлены, а устройство перезагрузится.
Информация об устройстве	Коснитесь, чтобы просмотреть такие сведения, как имя устройства, серийный номер, версия программного обеспечения, краткое руководство. Коснитесь «Экспортировать журнал», чтобы отправить данные журнала на карту памяти microSD.
Сведения о соответствии	Коснитесь, чтобы просмотреть сведения о соответствии.

6. Переключение между режимами «Альбом» и «Портрет»

Коснитесь и выберите ориентацию съемки: «Автоматическая ротация», «Альбом» и «Портрет».

7. Угловая скорость

Коснитесь, чтобы настроить скорость следования стабилизатора.

8. Режимы стабилизатора

Нажмите, чтобы выбрать режим стабилизатора. «Следование», «Блокировка наклона» или «FPV». Подробная информация приведена в разделе «Выбор режима стабилизатора».

Движение вверх – Настройка параметров

Смахните вверх, чтобы задать параметры для каждого режима съемки.

Режимы съемки	Настройки
Панорама	Выбор панорамной фотографии 180° или 3×3 и установка таймера обратного отсчета.
Фото	Установка соотношения сторон и таймера обратного отсчета.
Видео	Настройка разрешения видео, частоты кадров и соотношения сторон.
Слабое освещ.	Установка разрешения видео и частоты кадров.
Замедленная съемка	Установка разрешения видео и соотношения скоростей.
Таймлапс	Выберите «Гиперлапс», «Таймлапс» или «3-ка движ.». Коснитесь верхнего правого угла, чтобы установить разрешение и частоту кадров.

Смахните вправо – Воспроизведение

Смахните вправо, чтобы просмотреть последний отснятый материал. Смахните влево, чтобы вернуться в режим изображения в реальном времени.

 После подключения к DJI Mimo любимые фотографии и видео можно просматривать в разделе «Избранное» альбома DJI Mimo.

 Коснитесь, чтобы отметить как избранное.

 Удаление фото или видео.

Смахните влево – Настройки изображения

Смахните влево, чтобы настроить параметры изображения и звука. Нажмите PRO, чтобы получить доступ к параметрам профессиональной съемки. Различные параметры можно задать в различных режимах съемки, как показано в таблице ниже.

Режимы съемки	Режим PRO								
	Настройки	Экспозиция	Баланс белого	Формат	Режим фокусировки	Регулировка изображения	Ретушь	Цвета	Параметры звука
Панорама		✓	✓	✓	✓				
Фото		✓	✓	✓	✓				
Видео		✓	✓		✓	✓	✓	✓	✓

Слабое освещ.	✓	✓	✓	✓	✓
Замедленная съемка	✓	✓	✓	✓	✓
Таймлапс	✓	✓	✓	✓	
Гиперлапс	✓	✓	✓	✓	✓
3-ка движ.	✓	✓	✓		

Подробные сведения о каждой настройке параметров см. в таблице ниже.

Экспозиция	Доступны режимы «Авто» и М (ручной).
Баланс белого	Доступны режимы AWB (автоматический баланс белого) и М (ручной).
Формат	При съемке панорамной фотографии можно установить формат JPEG или JPEG+RAW. При съемке фотографий доступны форматы JPEG и JPEG+RAW. В режимах «Таймлапс» и «Динамичный таймлапс» можно выбрать формат «Видео», «Видео+JPEG» или «Видео+RAW».
Режим фокусировки	Одиночный: автофокусировка работает один раз, что подходит для съемки неподвижных объектов. Непрерывный: автофокусировка продолжает работать, что подходит для съемки движущихся объектов. Режим демонстрации продуктов: фокусировка на объектах на переднем плане, что подходит для показа объектов, находящихся ближе к камере. Режим демонстрации продуктов доступен только в режиме «Видео».
Регулировка изображения	В режимах «Видео», «Замедленная съемка» и «Гиперлапс» можно настроить резкость и шумоподавление для оптимального качества изображения.
Ретушь	Включение или отключение ретуши. После включения пользователь может просматривать и настраивать эффект с помощью DJI Mimo. Материалы, загруженные с помощью DJI Mimo, могут быть автоматически улучшены.

Цвета	Существует три варианта: обычный, HLG и D-Log M. <ul style="list-style-type: none">• D-Log M предназначен для профессиональной цветокоррекции при постредактировании. В высококонтрастных или многоцветных (например, в саду, в поле и т. д.) сценариях этот параметр может увеличить динамический диапазон для более точной настройки цвета при последующей обработке. Глубина цвета 10 бит обеспечивает более плавный цветовой переход.• Режим HLG позволяет вести запись с широким динамическим диапазоном и цветовой гаммой, которые можно использовать на телевизоре или мониторе, поддерживающем HLG.
Параметры звука	Для видеосъемки, съемки в условиях низкой освещенности, замедленной съемки и съемки в режиме «Гиперлапс» можно установить следующие параметры: «Канал», «Снижение шума ветра», «Направленный звук» и «Прирост». <ul style="list-style-type: none">• Канал: выберите «Стерео» или «Моно».• Снижение шума ветра: если эта функция включена, камера снижает шум ветра, улавливаемый встроенным микрофоном. Примечание: снижение шума ветра не работает при подключении внешнего микрофона.• Направленный звук: при выборе опции «Передняя часть» будет оптимизирован звук, поступающий во встроенный микрофон с передней части камеры. При выборе опции «Спереди и сзади» будет оптимизирован звук, поступающий во встроенный микрофон с передней и задней части камеры. При выборе опции «Все» будут записываться звуки со всех направлений. Направленный звук не поддерживается при использовании внешних микрофонов.• Прирост: при подключении микрофона можно отрегулировать усиление на входе.

Светодиодный индикатор состояния

Индикатор состояния можно включить или выключить в настройках камеры.

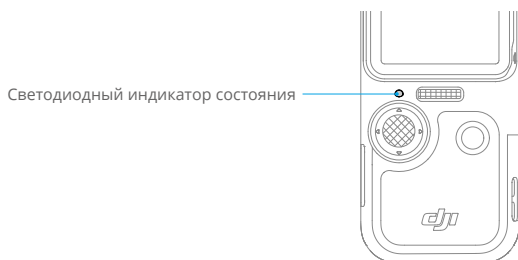

Характер мигания	Описания
Зеленый индикатор горит непрерывно	Готова к использованию
Временно выключен	Фотосъемка
Медленно мигает красным	Запись видео
Быстро мигает красным три раза	Питание отключается или скоро отключится из-за низкого заряда аккумулятора
Попеременно мигает красным и зеленым	Обновление ПО

Использование продукта

Настройка режима съемки

Коснитесь значка и проведите по экрану, чтобы выбрать режим съемки.

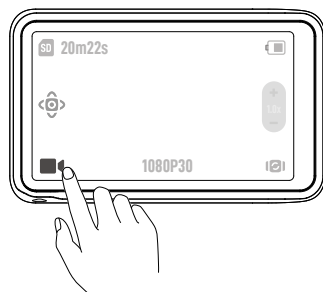

Режимы съемки	Описания
Панорама	<p>Снимайте панорамные фотографии со сверхшироким углом обзора. Камера сделает несколько снимков в пределах поля обзора, а затем объединит их в панорамную фотографию.</p> <p>Существует два режима панорамной съемки: 180° и 3×3.</p> <p>Если выбрана опция 180°, камера сделает четыре горизонтальных снимка слева направо и объединит их в панорамную фотографию.</p> <p>Если выбрана опция 3×3, камера сделает девять снимков под разными углами и объединит их в итоговую панорамную фотографию.</p>
Фотосъемка	Съемка обычного фото или фото с таймером.
Видео	Запись видео.
Слабое освещ.	При выборе этой опции камера автоматически настраивает параметры экспозиции для улучшения качества изображения в условиях низкой освещенности.
Замедленная съемка	Поддерживает замедленную в 4 или 8 раз съемку. В режиме замедленной съемки камера записывает видео с высокой частотой кадров и замедляет съемку в 4 или 8 раз при воспроизведении. Замедленная съемка позволяет запечатлеть детали, которые невозможно увидеть невооруженным глазом. Она идеально подходит для динамичных сценариев. Обратите внимание, что замедленная съемка выполняется без звука. Аудиофайл хранится в виде отдельного файла, имеет тот же путь, что и видеофайл, и его можно передать на компьютер.
Таймлапс	<p>Выберите «Гиперлапс», «Таймлапс» или «Динамичный таймлапс». В этом режиме камера превращает минуты в секунды, снимая кадры видео через заданные интервалы.</p> <ul style="list-style-type: none"> Используйте режим «Гиперлапс», чтобы получить плавные видео таймлапса, когда камера находится в движении, например, при движении в автомобиле или удержании в руке. Используйте режим «Таймлапс», чтобы записать видео таймлапса при неподвижно установленной камере. Три шаблона режима «Таймлапс» разработаны для съемки таких стандартных сценариев, как «Час пик», «Облака» и «Закат». Пользователи также могут оптимизировать интервал и продолжительность для записи видео таймлапса. Режим «Динамичный таймлапс» позволяет перемещаться по предустановленным положениям съемки и записывать видео таймлапса с разных углов. «Динамичный таймлапс» поддерживает режимы съемки «Слева направо», «Справа налево» и «Персон. движ.». В пользовательском режиме необходимо выбрать 2-4 положения, по которым стабилизатор будет последовательно перемещаться.

Выбор режима стабилизатора

Проведите по экрану сверху вниз, чтобы перейти в меню управления. Коснитесь значка для выбора режима стабилизатора.

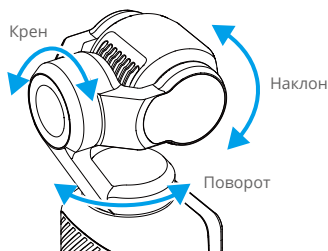
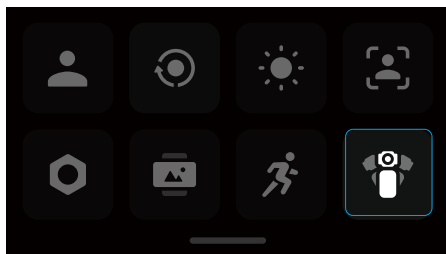

Следование

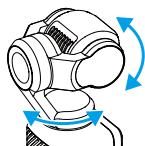

По умолчанию выбран режим следования. В этом режиме оси поворота и наклона следуют за ручкой, а ось крена неподвижна. Этот режим подходит для большинства сценариев, включая съемку влогов и селфи.

Блокировка наклона

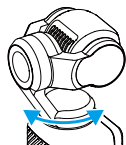

В этом режиме только ось поворота следует за объектом. При этом ось наклона блокируется, а ось вращения остается горизонтальной. Этот режим подходит для ситуаций, когда позиция камеры меняется между верхней и нижней.

FPV

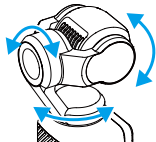

В этом режиме камера свободно вращается и следует за перемещением ручки. Этот режим подходит для ситуаций, когда позиция камеры постоянно вращается и менее стабильна.

Применение ActiveTrack

В режиме фото или видео дважды коснитесь сенсорного экрана, чтобы выбрать объект и включить активное слежение ActiveTrack. В это время камера стабилизатора будет автоматически следовать за выбранным объектом. Нажмите джойстик 5D или коснитесь сенсорного экрана, чтобы выйти из ActiveTrack.

Если включен режим FT (селфи), камера автоматически распознает и отслеживает ваше лицо при повороте камеры для съемки селфи, что обеспечивает лучший угол съемки.

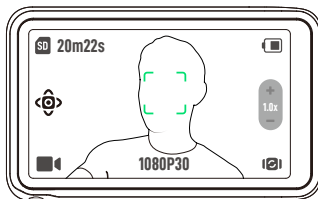

 ActiveTrack выключается в следующих ситуациях:

- при съемке в режимах: «Панорама», «Слабое освещ.», «Замедленная съемка» (1080P 8X/4K 4X), «Таймлапс» и «З-ка движ.».
- Если функция SpinShot включена.

Использование интеллектуального режима стабилизатора

В режиме «Видео» коснитесь соответствующего значка, чтобы выбрать интеллектуальный режим стабилизатора. Коснитесь еще раз, чтобы выйти. Интеллектуальный режим стабилизатора включает три следующих режима.

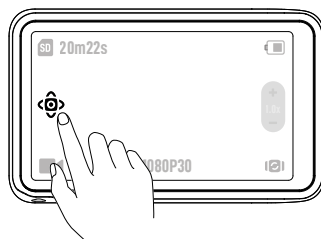

Режим автоматического определения лица



Камера автоматически будет следовать за лицом, ближайшим к центру поля зрения камеры.

Режим динамического кадрирования

Выберите положение объекта в кадре в режиме реального времени по правилам золотого сечения или правилу третей с помощью джойстика 5D. После того как объект попадает в кадр, нажмите на джойстик, чтобы следовать за объектом, удерживая его в выбранной области.

Режим SpinShot

При съемке камера автоматически поворачивается на 90° или 180°.

- При выборе угла 90° нажмите на джойстик 5D или коснитесь соответствующего значка, чтобы включить режим SpinShot с углом 90°. Нажмите , чтобы повернуть камеру на 90° против часовой стрелки по оси вращения, и нажмите , чтобы повернуть камеру на 90° по часовой стрелке относительно оси крена.

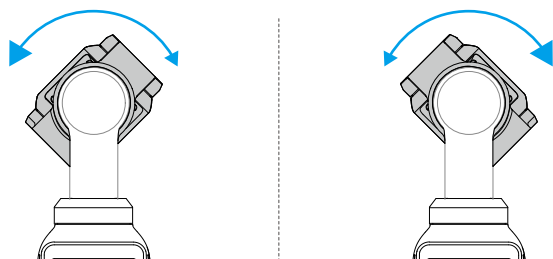

- Если выбрано значение 180°, нажмите на джойстик 5D или коснитесь , чтобы включить режим SpinShot с углом 180°. Камера сначала выполнит центрирование и развернется вверх, а затем повернется на 180° относительно оси поворота.

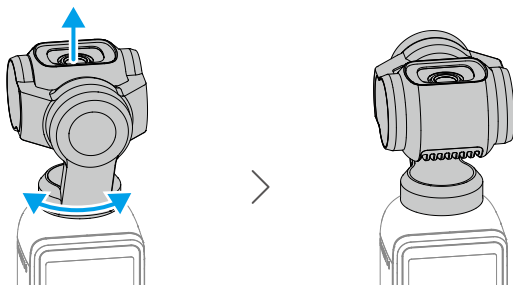

Передача файлов

Передача файлов в телефон

Подключите Osmo Pocket 3 к DJI Mimo, коснитесь значка воспроизведения для просмотра фото и видео. Нажмите ↓, чтобы скачать фото и видео. С помощью DJI Mimo фото и видео можно публиковать напрямую в социальных сетях.

Передача файлов на компьютер

Включите Osmo Pocket 3 и подключите ее к компьютеру с помощью кабеля USB-C. При подключении к компьютеру появится всплывающее окно. Коснитесь «Передача файла/подключение OTG», чтобы загрузить файлы с ручной камеры со стабилизатором на компьютер. При передаче файла камера не может снимать фото или видео.

Выберите «Отмена», чтобы только зарядить устройство.

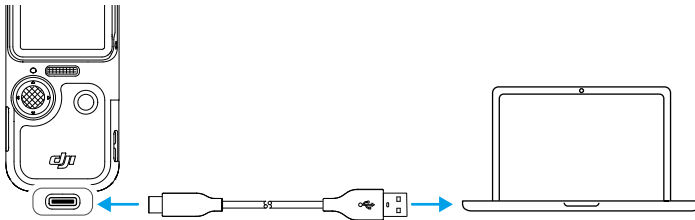

- ☀️ • Повторно подключите устройство к компьютеру, если передача файлов прервана.

Подключение OTG для передачи файлов

На устройствах Android, поддерживающих подключение OTG, файлы можно отправлять с камеры на устройство Android через подключение OTG.

Подключите камеру к устройству Android с помощью кабеля PD Type-C – Type-C (в комплекте) через разъем USB-C на Osmo Pocket 3. При подключении просматривайте и передавайте фото и видео с камеры через альбом или диспетчер файлов на устройстве Android.

- ☀️ • Если камера не может автоматически распознать устройство Android при использовании подключения OTG, смахните вниз, чтобы открыть меню управления. Коснитесь «Настройки > Подключение OTG» и подключите камеру к устройству с помощью кабеля PD Type-C – Type-C.

Режим веб-камеры

Osmo Pocket 3 может работать как веб-камера при подключении к компьютеру. Включите устройство и подключите его к компьютеру с помощью кабеля USB. Устройство

перейдет в режим USB. Коснитесь «Веб-камера», чтобы перейти в режим веб-камеры, и устройство начнет работать как веб-камера. Внизу экрана отобразится надпись «Веб-камера». Нажмите кнопку спуска затвора/записи, чтобы начать съемку. Смахните влево, чтобы просмотреть такие параметры, как «Экспозиция», «Баланс белого» и «Режим фокусировки». Пользователи могут просматривать записанные видео после выхода из режима веб-камеры.

Подключение микрофона

Osmo Pocket 3 можно подключить к внешнему микрофону, в том числе DJI Mic, DJI Mic 2 или любому другому цифровому микрофону USB-C 48K/16 бит стороннего производителя.

Подключение к DJI Mic 2

Обзор передатчика DJI Mic 2

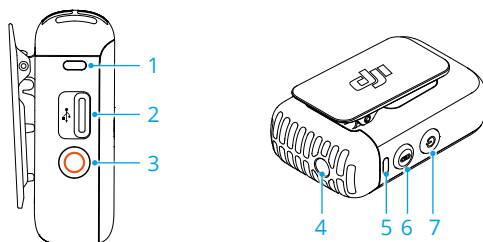

1. Светодиодный индикатор состояния записи

Показывает состояние записи передатчика.

2. Порт передачи данных (USB-C)

Для зарядки и копирования аудиофайлов или обновления ПО после подключения к компьютеру.

3. Кнопка записи

Нажмите один раз, чтобы начать или остановить запись в автономном режиме.

4. Вход с разъемом TRS 3,5 мм

Для подключения внешнего микрофона. НЕ подключайте микрофон к источнику питания 24 или 48 В.

5. Светодиодный индикатор состояния системы

Показывает состояние записи передатчика.

6. Кнопка подключения

Нажмите и удерживайте в течение двух секунд, чтобы начать подключение через Bluetooth.

7. Кнопка питания

Нажмите и удерживайте две секунды, чтобы включить или выключить устройство. Нажмите один раз, чтобы включить или отключить шумоподавление.

Светодиодные индикаторы состояния передатчика DJI Mic 2

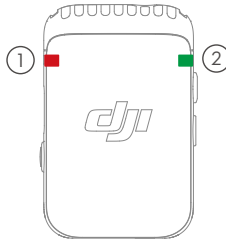

① Светодиодный индикатор состояния записи

Характер мигания	Описания
—	Красный индикатор горит непрерывно Передатчик выполняет запись независимо.
	Выкл Передатчик не выполняет запись независимо.

② Светодиодный индикатор состояния системы

Характер мигания	Описания
	Зеленый индикатор медленно мигает Зарезервированное состояние
—	Синий индикатор горит непрерывно Подключено через Bluetooth
	Синий индикатор медленно мигает Готово к подключению через Bluetooth
	Синий индикатор часто мигает Подключение
—	Желтый индикатор горит непрерывно Шумоподавление включено, когда передатчик подключен к устройству Bluetooth.
	Желтый индикатор мигает Шумоподавление включено, когда передатчик не подключен к устройству Bluetooth.

Описания уровня заряда аккумулятора

—	Красный индикатор горит непрерывно	0–10%
	Зеленый индикатор медленно мигает	0–25%
..	Зеленый индикатор мигает дважды	26–50%
...	Зеленый индикатор мигает трижды	51–75%
....	Зеленый индикатор мигает четыре раза	76–99%
	Выкл	Полностью заряжен

Подключение передатчика DJI Mic 2

Выполните следующие действия для подключения к DJI Mic 2 (далее – «передатчик»).

1. Смахните вниз, чтобы перейти в меню управления. Коснитесь значка настроек и выберите «Беспроводной микрофон» > TX1/TX2. Камера будет готова к установлению соединения с передатчиком.
2. Нажмите и удерживайте кнопку питания передатчика две секунды для включения.
3. Убедитесь, что передатчик находится в режиме подключения через Bluetooth, когда он включен. Когда индикатор состояния системы передатчика горит зеленым, нажмите и удерживайте кнопку записи в течение трех секунд, чтобы переключиться в режим подключения через Bluetooth.
4. Нажмите и удерживайте кнопку подключения передатчика в течение двух секунд, передатчик начнет поиск ближайших устройств Bluetooth. Во время этого процесса индикатор состояния системы на передатчике быстро мигает синим.
5. После успешного подключения передатчика к камере индикатор состояния системы передатчика будет непрерывно гореть синим. Пользователи могут просматривать состояние подключения в соответствии с подсказкой на экране. Нажмите кнопку подключения на передатчике, чтобы начать/прекратить запись во время использования передатчика для звука.



- При покупке комплектом Osmo Pocket 3 уже подключен к передатчику DJI Mic 2. Передатчик может автоматически подключаться к камере при включении.
- Osmo Pocket 3 может быть одновременно подключен к двум передатчикам DJI Mic 2.

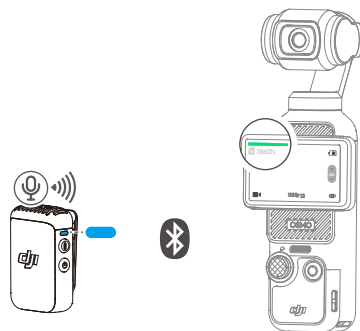

Когда передатчик подключен к Osmo Pocket 3, смахните вниз, чтобы войти в меню управления. Нажмите значок настроек. Прокрутите вниз и коснитесь «Беспроводной микрофон», чтобы настроить параметры звука передатчика.

Параметры звука	Описания
-----------------	----------

Контроль громкости	Коснитесь «Контроль громкости», чтобы включить ползунок громкости. Сдвиньте ползунок, чтобы отрегулировать громкость внешних наушников для контроля.
--------------------	--

Светодиодный индикатор	Если эта функция включена, светодиодные индикаторы состояния записи и состояния системы на передатчике будут мигать в обычном режиме. Если эта функция отключена, светодиодные индикаторы погаснут.
Вибрация	После включения этой функции передатчик будет вибрировать следующим образом. <ul style="list-style-type: none">• Питание включено: короткая вибрация• Питание выключено: длительная вибрация• Начало независимой записи: короткая вибрация• Остановка независимой записи: вибрирует два раза• Включение/отключение шумоподавления: короткая вибрация• Отключение/включение звука: короткая вибрация
Синхронизация аудио-видео	Если эта функция включена, передатчик будет записывать аудиофайлы независимо, пока камера записывает видео. Формат записываемого звука передатчика – 24-битный монофонический WAV. При записи в течение длительного времени аудиофайл будет автоматически делиться на части каждые 30 минут. Передатчик останавливает запись, когда память заполнена.
Сокращение низкочастотных шумов	Если эта функция включена, передатчик автоматически фильтрует низкочастотные звуки (ниже 150 Гц), тем самым делая записи более четкими.
Запись 32-битная с плавающей точкой	Если эта функция включена, передатчик может независимо записывать аудиофайлы с 32-битным звуком с плавающей точкой, что обеспечивает более широкий динамический диапазон при последующей коррекции.
Отформатировать передатчик 1/ передатчик 2	Коснитесь, чтобы отформатировать передатчик 1 или передатчик 2. Форматирование навсегда удалит все данные с передатчика 1 или передатчика 2. Перед форматированием убедитесь, что вы сохранили все необходимые данные.
Версия передатчика	Отображает версию ПО передатчика.

Подключение к DJI Mic

Для подключения DJI Mic к камере выполните следующие действия:

1. Включите приемник и передатчик DJI Mic и убедитесь, что они сопряжены.
2. Используйте адаптер для мобильного телефона USB-C (входит в комплект поставки) для подключения ресивера к порту USB-C на камере. При подключении на сенсорном экране камеры отображается полоса громкости входного сигнала.
3. Нажмите кнопку подключения на передатчике, чтобы начать запись во время использования передатчика для звука. Снова нажмите на кнопку подключения для остановки записи.

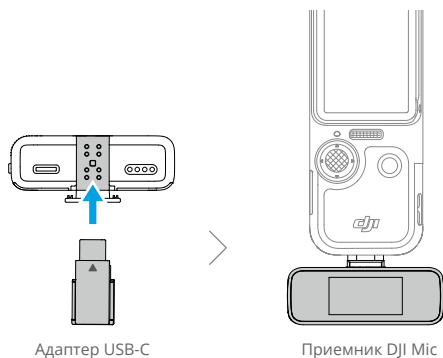

- По умолчанию передатчик и приемник сопряжены между собой. Выполните одно из следующих действий, чтобы обеспечить сопряжение передатчика и приемника, если оно отсутствует.
 - а. Поместите передатчик и приемник в футляр для зарядки, чтобы выполнить автоматическое подключение.
 - б. Включите питание передатчика и приемника, нажмите и удерживайте кнопку подключения на передатчике, смахните вниз по экрану приемника, выберите «Настройки», прокрутите и нажмите «Связать устройства», чтобы начать подключение. Светодиодный индикатор состояния, непрерывно горящий зеленым, укажет на успешное подключение.

Приложение DJI Mimo

При использовании с приложением DJI Mimo пользователи могут отслеживать текущий вид камеры, настраивать параметры камеры и управлять камерой с помощью мобильного устройства. DJI Mimo позволяет максимально эффективно использовать такие функции камеры, как передача, редактирование, обмен файлами, а также потоковая трансляция по Wi-Fi.

Загрузка приложения DJI Mimo

Найдите приложение DJI Mimo в магазине приложений или отсканируйте QR-код, чтобы загрузить и установить приложение.



iOS 12.0 или более
поздняя версия



Android 8.0 или
более поздняя
версия

Подключение к приложению DJI Mimo

1. Включите Osmo Pocket 3.
2. Включите Wi-Fi и Bluetooth на мобильном устройстве.
3. Чтобы подключить Osmo Pocket 3, откройте приложение DJI Mimo, коснитесь  и следуйте инструкциям.



• Если Osmo Pocket 3 сопряжен с передатчиком DJI Mic 2 и работает в диапазоне частот Wi-Fi 2,4 ГГц, DJI Mimo не может подключиться к Osmo Pocket 3. Измените диапазон частот Wi-Fi Osmo Pocket 3 на 5,8 ГГц или отключите передатчик DJI Mic 2 перед подключением к приложению DJI Mimo.









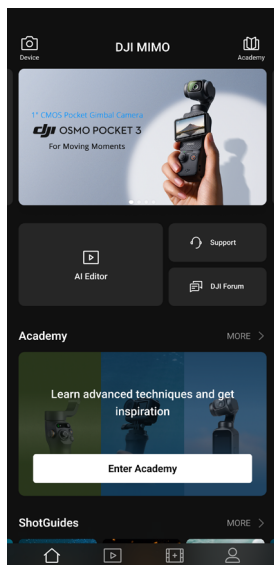

• Если при подключении к DJI Mimo возникают проблемы, выполните следующие действия:

- a. Убедитесь, что Wi-Fi и Bluetooth на мобильном устройстве включены.
- b. Убедитесь, что используется последняя версия программного обеспечения DJI Mimo.
- c. Смахните вниз, чтобы войти в меню управления, нажмите на значок настроек и выберите «Беспроводное соединение > Сброс соединения». Камера совершит сброс всех подключений и паролей Wi-Fi.

Главный экран приложения DJI Mimo

Откройте DJI Mimo и перейдите на главный экран.



-  **Устройство:** коснитесь, чтобы подключиться к Osmo Pocket 3. После подключения приложение DJI Mimo перейдет в режим просмотра с камеры.
-  **Академия:** коснитесь для просмотра обучающих видео и руководств.
-  **Редактор с ИИ:** предоставляет несколько шаблонов для редактирования фото или видео.
-  **Главный экран:** коснитесь, чтобы вернуться на главный экран.
-  **Альбом:** просматривайте материал и управляйте им с мобильного устройства или устройства DJI.
-  **Редактор:** коснитесь, чтобы редактировать фото или видео в камере Osmo Pocket 3 или импортировать и редактировать материал с мобильного устройства.
-  **Профиль:** зарегистрируйтесь или войдите в учетную запись DJI. Нажмите значок настроек, чтобы получить доступ к дополнительным настройкам.

Вид с камеры



Вид с камеры может отличаться в зависимости от режима съемки. Этот вид с камеры приведен исключительно в справочных целях.

Коснитесь сенсорного экрана для фокусировки и точечного замера. Перетащите курсор на сенсорном экране, чтобы включить ActiveTrack.

- Главный экран:** коснитесь, чтобы вернуться на главный экран.
- Wi-Fi:** отображает статус подключения Wi-Fi.
- Уровень заряда аккумулятора:** отображает текущий уровень заряда аккумулятора камеры со стабилизатором.
- Информация о карте памяти microSD:** отображает оставшееся количество фотографий, которые можно сделать, или продолжительность видео, которое можно записать в текущем режиме съемки.
- Поворот камеры:** нажмите для изменения направления съемки камеры: вперед или назад.
- Центровка стабилизатора:** нажмите, чтобы выполнить центровку стабилизатора.
- Кнопка спуска затвора / записи:** нажмите для съемки фото или записи видео.
- Настройки стабилизатора:** нажмите, чтобы выбрать режимы и скорость поворота стабилизатора.
- Режимы съемки:** нажмите, чтобы изменить режим съемки.
- Воспроизведение:** нажмите для предварительного просмотра и управления снятым материалом на самой камере со стабилизатором и на мобильном устройстве.
- Зеркальное отражение экрана:** коснитесь для зеркального отражения изображения с камеры.

- Виртуальный джойстик:** перемещайте виртуальный джойстик влево и вправо, чтобы поворачивать камеру относительно оси поворота; перемещайте джойстик вверх и вниз, чтобы управлять наклоном камеры.
- Зум:** показывает текущий масштаб изображения. Прикоснитесь двумя пальцами к экрану и разведите их, чтобы увеличить масштаб, или сведите, чтобы уменьшить.
- Настройки:** выберите базовый (Basic) или профессиональный (PRO) режим для выбранного режима съемки и задайте соответствующие параметры. После включения профессионального режима вам будут доступны дополнительные параметры, такие как угол обзора, формат, экспозиция и баланс белого. Различные режимы съемки имеют различные настройки и параметры.
- Ретушь:** нажмите, чтобы включить или отключить эффекты ретуширования и настроить соответствующие параметры.
- Настройка параметров:** нажмите, чтобы установить параметры для каждого режима съемки, такие как разрешение видео и частота кадров.
- Параметры съемки:** в профессиональном режиме нажмите для настройки таких параметров, как EV, «Затвор» и ISO.

Техническое обслуживание

Обновление ПО

Используйте DJI Mimo для обновления ПО устройства.

Перед началом загрузки обновлений убедитесь, что уровень заряда аккумулятора выше 15%. Подключите устройство к DJI Mimo. Если доступна новая версия ПО, DJI Mimo выведет всплывающее окно с уведомлением. Коснитесь сообщения и следуйте указаниям на экране, чтобы обновить ПО. Обновление занимает около 2 минут.

Хранение

Osmo Pocket 3 можно хранить в защитном чехле Osmo Pocket 3 или в сумке для переноски Osmo Pocket 3.

Использование защитного чехла Osmo Pocket 3

Выключите ручную камеру со стабилизатором. Для хранения поместите камеру в защитный чехол сенсорным экраном вниз, как показано на рисунке. Снимать рукоятку не требуется. Защитный чехол имеет специальные отделения для темного фильтра Osmo Pocket 3 (A), широкоугольного объектива Osmo Pocket 3 (B) и передатчика DJI Mic 2 (C).

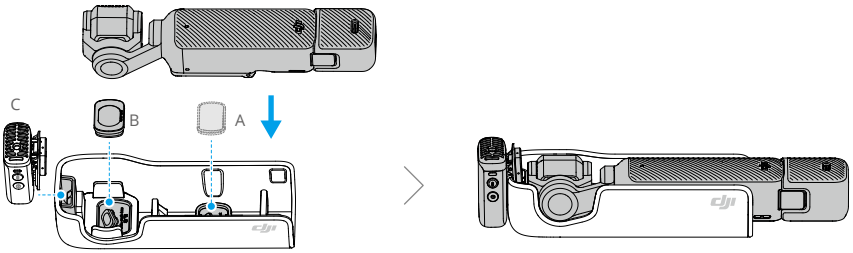

- ☀ • Неверное расположение Osmo Pocket 3 в защитном чехле может вызвать повреждение стабилизатора и экрана.

Использование сумки для переноски Osmo Pocket 3

Выключите камеру со стабилизатором и поместите устройства в сумку для переноски, как показано на рисунке. Сумка для переноски предназначена для хранения комплекта Osmo Pocket 3 Creator и всех принадлежностей.

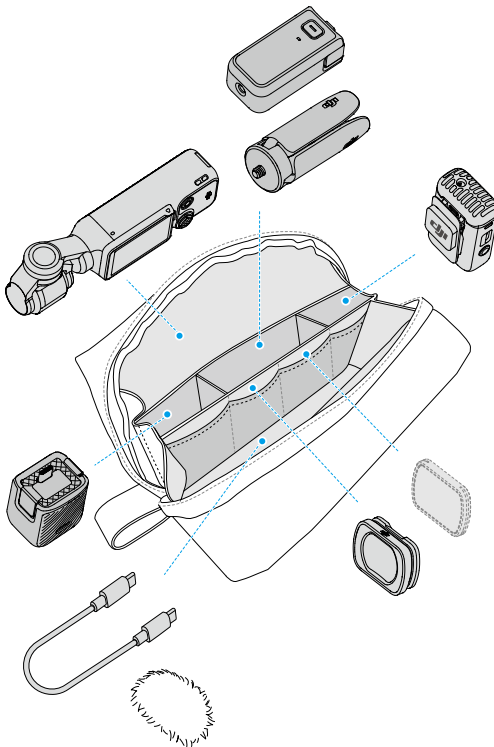

Примечания об использовании

1. Сложные компоненты внутри устройства могут получить повреждения при ударе и вызвать неисправность стабилизатора. Будьте осторожны. Не допускайте попадания песка и пыли на устройство.
2. Убедитесь, что ничто не мешает работе стабилизатора при включенном устройстве.
3. ИЗБЕГАЙТЕ частого использования блокировки оси, чтобы не допустить ее повреждения.
4. Ручная камера со стабилизатором не является водонепроницаемой. НЕ допускайте попадания жидкости на камеру и НЕ используйте жидкие моющие средства. Для очистки ручной камеры со стабилизатором используйте только мягкую сухую ткань.
5. НЕ закрывайте и НЕ прикасайтесь к вентиляционной зоне ручной камеры со стабилизатором, так как устройство может нагреваться во время использования. При перегреве камера прекращает съемку.
6. НЕ используйте устройство в условиях высокоамплитудных вибраций (таких как при установке на руль мотоцикла или велосипеда). В противном случае система камеры и стабилизатора может быть повреждена.
7. Небольшое трение между рамкой экрана и корпусом является нормальным явлением и не влияет на использование камеры при повороте экрана.
8. Во избежание повреждения датчика камеры НЕ подвергайте объектив камеры воздействию лазерных лучей, например, при съемке лазерного шоу.

Дополнительные принадлежности (не входят в комплект)

Темный фильтр Osmo Pocket 3

Темный фильтр Osmo Pocket 3 имеет магнитное крепление и легко устанавливается на объектив камеры. Темный фильтр 1/4 позволяет контролировать блики, уменьшить резкость изображения и смягчить оттенки кожи.

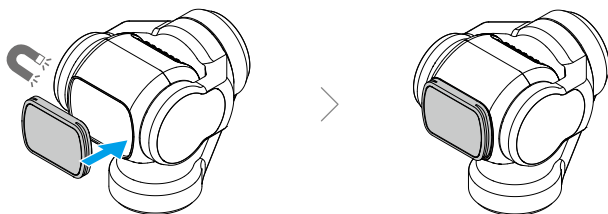

Набор магнитных фильтров нейтральной плотности Osmo Pocket 3

Набор магнитных фильтров нейтральной плотности включает фильтры ND16, ND64 и ND256. Магнитная конструкция облегчает установку и снятие.

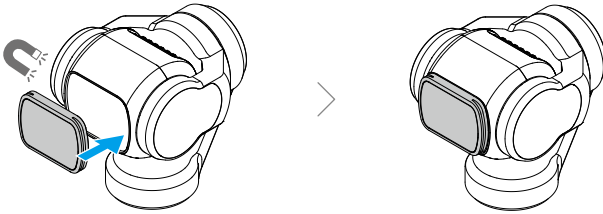

Адаптер расширения Osmo Pocket 3

Адаптер расширения можно использовать для установки экшн-камеры или других аксессуаров с креплением «холодный башмак».

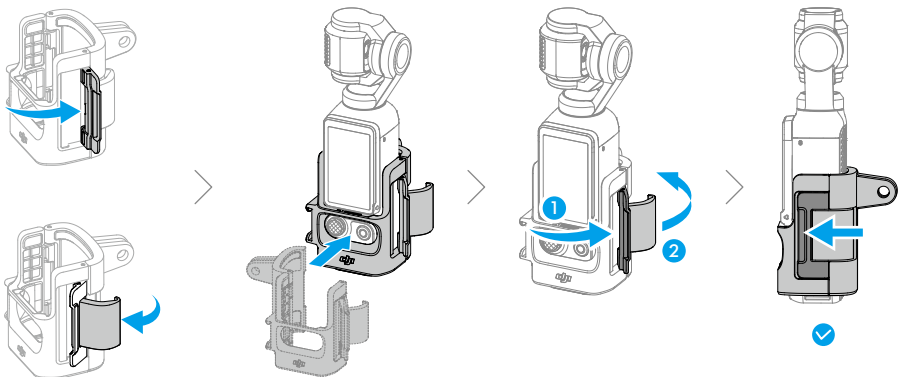
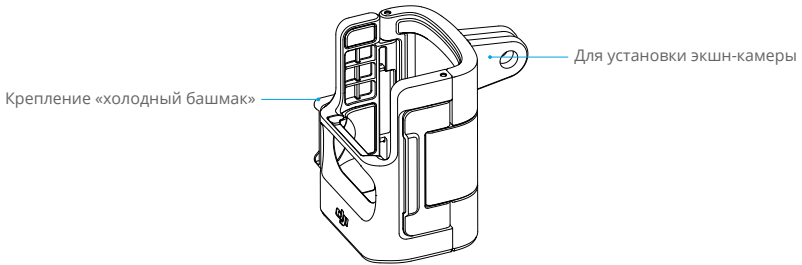

Технические характеристики

Общие	
Размеры	139,7×42,2×33,5 мм (Д×Ш×В)
Масса	179 г
Количество микрофонов	3
Сенсорный экран	Размер: 2,0 дюйма Разрешение: 314×556 Яркость: 700 нит
Типы карт памяти	microSD (до 512 Гбайт)
Совместимые карты памяти microSD	SanDisk Extreme Pro 32 Гбайта V30 A1 UHS-I, класс скорости 3 Kingston Canvas Go!Plus 64 Гбайта UHS-I, класс скорости 3 Kingston Canvas Go!Plus 128 Гбайт UHS-I, класс скорости 3 Kingston Canvas React Plus 64 Гбайта UHS-II, класс скорости 3 Kingston Canvas React Plus 128 Гбайт UHS-II, класс скорости 3 Kingston Canvas React Plus 256 Гбайт UHS-II, класс скорости 3 Lexar Pro 256 Гбайт, SDXC UHS-I V30 R160/W120 (1066x) Lexar Pro 512 Гбайт, SDXC UHS-I V30 R160/W120 (1066x)
Стабилизатор	
Рабочий диапазон углов вращения	Поворот: -235°...58° Наклон: -120°...70° Крен: -45°...45°
Механический диапазон углов вращения	Поворот: -240°...63° Наклон: -180°...98° Крен: -220°...63°
Макс. контролируемая скорость	180,0°/с
Диапазон угловых вибраций	±0,005°
Камера	
Матрица	1-дюймовая матрица CMOS
Объектив	Эквивалентное фокусное расстояние: 20 мм Диафрагма: f/2,0 Диапазон фокуса: от 0,2 м до ∞
Диапазон ISO	Фото: 50–6400 Видео: 50–6400 Видео при слабом освещении: 50–16000 Замедленная съемка: 50–6400

Скорость электронного затвора	Фото: 1/8000–1 с Видео: от 1/8000 с до предела количества кадров в секунду
Макс. размер изображения	16:9, 3840×2160 1:1, 3072×3072
Зум	Цифровой зум Фото: 3840×2160, 2x Видео: 1080p, 4x; 2,7K, 3x; 4K, 2x UVC и прямая трансляция: 1080p, 4x Замедленная съемка/Таймлапс/Видео при слабом освещении/ Панорама: недоступны
Режимы статичной фотографии	Покадровая съемка: Приблиз. 9,4 Мп Таймер: Выкл./3/5/7 с Панорама: 180°, 3×3
Обычное видео	4K (16:9): 3840×2160, 24/25/30/48/50/60 кадров/с 2,7K (16:9): 2688×1512, 24/25/30/48/50/60 кадров/с 1080p (16:9): 1920×1080, 24/25/30/48/50/60 кадров/с 3K (1:1): 3072×3072, 24/25/30/48/50/60 кадров/с 2160p (1:1): 2160×2160, 24/25/30/48/50/60 кадров/с 1080p (1:1): 1080×1080, 24/25/30/48/50/60 кадров/с 3K (9:16): 1728×3072, 24/25/30/48/50/60 кадров/с 2,7K (9:16): 1512×2688, 24/25/30/48/50/60 кадров/с 1080p (9:16): 1080×1920, 24/25/30/48/50/60 кадров/с
Замедленная съемка	4K: 3840×2160, 100/120 кадров/с 2,7K: 2688×1512, 120 кадров/с 1080p: 1920×1080, 120/240 кадров/с
Гиперлапс	4K/2,7K/1080p, 25/30 кадров/с: авто/×2/×5/×10/×15/×30
Таймлапс	4K/2,7K/1080p, 25/30 кадров/с Интервалы: 0,5/1/2/3/4/5/6/8/10/15/20/25/30/40/60 с Длительность: 5/10/20/30 мин, 1/2/3/5/∞ ч
3-ка движ.	4K/2,7K/1080p, 25/30 кадров/с Интервалы: 0,5/1/2/3/4/5/6/8/10/15/20/25/30/40/60 с Длительность: 5/10/20/30 мин, 1/2/3/5 ч Поддерживает настройку четырех положений
Видео при слабом освещении	4K (16:9): 3840×2160, 24/25/30 кадров/с 1080p: 1920×1080, 24/25/30 кадров/с
Макс. битрейт видео	130 Мбит/с
Поддерживаемые файловые системы	exFAT
Фотоформат	JPEG/RAW
Видеоформат	MP4 (H.264/HEVC)
Объем встроенной памяти	Камера не оснащена встроенной памятью, но память можно расширить, используя карту microSD.

Аудиовыход 48 кГц 16 бит; AAC

Аккумулятор

Тип Литий-полимерный

Емкость 1300 мАч

Емкость 10,01 Вт/ч

Напряжение 7,70 В

Диапазон рабочих температур От 0° до 40 °C

Диапазон температур зарядки От 5° до 45 °C

Время работы 166 мин^[1]

Время зарядки 16 минут до 80%; 32 минуты до 100%^[2]

Подключение

Диапазон рабочих частот Wi-Fi 2,4000–2,4835 ГГц
5,150–5,250 ГГц
5,725–5,850 ГГц

Протокол Wi-Fi 802.11 a/b/g/n/ac

Мощность передатчика Wi-Fi (ЭИИМ) 2,4 ГГц: < 23 дБм (FCC), < 20 дБм (CE/SRRC/MIC)
5,1 ГГц: < 23 дБм (FCC/SRRC), < 20 дБм (CE)
5,8 ГГц: < 23 дБм (FCC/SRRC), < 14 дБм (CE)

Рабочая частота Bluetooth 2,4000–2,4835 ГГц

Мощность передатчика Bluetooth (ЭИИМ) < 14 дБм

Протокол Bluetooth BLE 5.2, BR/EDR

[1] Испытание проводилось при комнатной температуре (25 °C) и 1080р/24 кадра/с (16:9) при выключенном Wi-Fi и выключенном экране. Эти данные приводятся исключительно в справочных целях.

[2] Испытание проводилось в лабораторных условиях с зарядным устройством DJI 65W PD (продается отдельно).

МЫ ВСЕГДА ГОТОВЫ ПОМОЧЬ



Контакты
СЛУЖБА ПОДДЕРЖКИ DJI

В содержание данного документа могут быть внесены изменения.



<https://www.dji.com/osmo-pocket-3/downloads>

При возникновении вопросов по данному документу отправьте сообщение компании DJI на адрес: DocSupport@dji.com.

DJI и OSMO являются товарными знаками DJI.
Товарный знак © 2023 DJI OSMO Все права защищены.